



# DEVIL

## SERIES

- 6 mm AEG Airsoft gun



**User manual**  
*Manuel de l'utilisateur*  
Manual de usuario

Read through this manual before use  
*Lisez ce manuel avant utilisation*  
Lea este manual antes de utilizar

## DEVIL series

Depicted is an example only. The actual product may vary from example below. Handling, function and general purpose is the same.

Photo non contractuelle fournie à titre d'illustration uniquement. Le produit concerné est susceptible de différer de l'exemple ci-dessous. La manipulation, le fonctionnement et l'usage général restent inchangés.

Se muestra un ejemplo solamente. El producto real puede variar del ejemplo de debajo. El manejo, la función y el propósito general son los mismos.



Congratulations with your new DEVIL Airsoft gun. Read through this manual before use.

*Félicitations pour votre nouveau DEVIL Lisez ce manuel avant utilisation.*

Enhorabuena por su nuevo DEVIL, un arma de Airsoft. Lea este manual antes de utilizar.

**Not a toy.** Adult supervision required. Misuse or careless use may cause serious injury or death. Always wear eye-protection when using this product. Read and follow instructions carefully before use. This product is a high-powered Airsoft gun, recommended for adult use (18 years and up).

**Ceci n'est pas un jouet,** et doit être placé sous le contrôle d'un adulte. Une mauvaise utilisation risque de provoquer des blessures sérieuses ou la mort. Utilisez toujours des lunettes de protection. Lisez et suivez les instructions avant utilisation. Ce produit est interdit aux moins de 18 ans.

**No es un juguete.** Es necesario contar con la supervisión de un adulto. El uso incorrecto o descuidado puede ocasionar lesiones graves o la muerte. Emplee protección ocular siempre que use el arma. Lea cuidadosamente y siga las instrucciones antes del uso. Debido a la gran potencia del arma de Airsoft, se recomienda que la utilicen mayores de 18 años.

## Warning / Avertissement / Advertencia



Always wear safety goggles when using your Airsoft gun.

*Portez toujours des lunettes de protection lorsque vous utilisez votre réplique.*

Utilice siempre gafas protectoras cuando emplee su réplica.

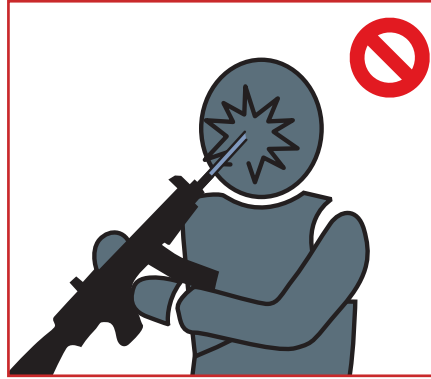

Do not look directly into the gun barrel.

*Ne regardez pas directement dans le canon de votre réplique.*

No mire directamente hacia el cañón de la réplica.



Never aim or shoot at people or animals. Always set the selector on "safe" position (except when you are ready to shoot a target).

*Ne visez et ne tirez jamais sur une personne ou un animal. Veuillez régler le sélecteur sur la position sécurité (excepté lorsque vous êtes prêt à tirer sur votre cible).*

Nunca apunte o dispare hacia personas o animales. Mantenga siempre el seguro en la posición "safe" hasta que esté listo para disparar al blanco.



Select a safe place for operating the Airsoft gun. Avoid shooting in public places.

*Choisissez un endroit sûr pour utiliser votre réplique à billes, évitez les endroits publics.*

Escoja un lugar seguro para disparar la réplica. Evite lugares públicos.



Never shoot holding the Airsoft gun sideways as the BB pellets will curve (this is due to the Hop-up system).

*Ne tenez jamais la réplique de travers. Les billes peuvent partir à droite ou gauche. (Cela est dû au système de Hop-up).*

Jamás agarrar y disparar la réplica horizontalmente, por el sistema Hop-up los proyectiles BB podrán cambiar de dirección en el aire.

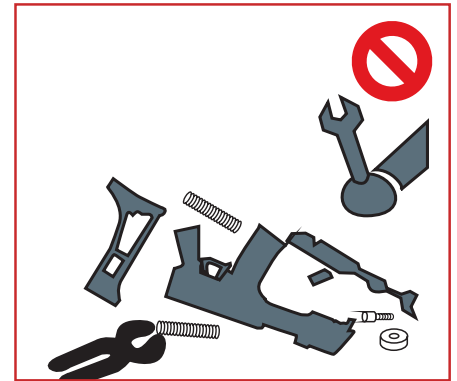

Do not disassemble gun yourself. Always contact your local retailer.

*Ne jamais démonter ou modifier votre réplique. Veuillez contacter votre revendeur d'airsoft pour toute question.*

No desarme la réplica usted mismo. Póngase siempre en contacto con el revendedor local.



Always treat the Airsoft gun as if it were loaded. Do not carry the Airsoft gun in open view. Always transport the Airsoft gun unloaded in a locked case. Do not openly brandish the Airsoft gun, as this may be perceived by others (including law enforcement units) as a threat, and cause prompt reaction. Always use precision 6mm BBs for this Airsoft gun. Never use any used or damaged BBs.

*Manipulez toujours votre réplique comme si elle était chargée. Ne pas porter cette réplique sur vous en public. Transportez toujours la réplique déchargée, dans une mallette verrouillée. Ne pas ouvertement brandir votre réplique, car cela peut être perçu par d'autres (y compris les unités de police) comme une menace, et provoquer des troubles à l'ordre public. Veuillez toujours utiliser des billes de précision avec votre réplique à billes 6 mm. N'utilisez jamais de billes déjà utilisées.*

Siempre trate la réplica como si estuviera cargada. No lleve la réplica en vista pública. Transporte la réplica descargada, en una funda cerrada. No blandir la réplica abiertamente, ya que esto puede ser percibido por otras personas (incluso unidades de la policía) como una amenaza, y provocar una reacción instantánea. Utilice siempre BBs 6 mm para su réplica. Nunca utilice BBs disparados o dañados.

## Installing the battery / Installation de la batterie / Instalación de la batería

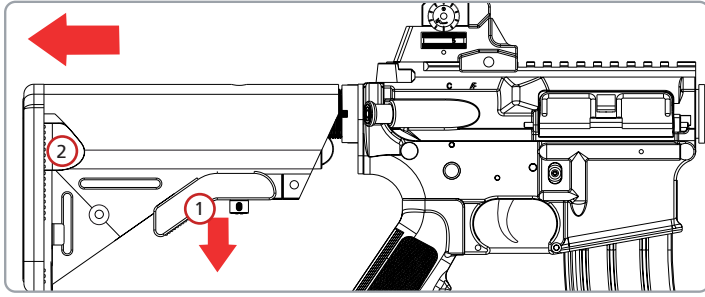

1. Pull down the retractable stock lever and pull off the stock  
 1. Abaissez le levier de la crosse rétractable et retirez la crosse.  
 1. Tire hacia abajo de la palanca de la culata retráctil y a continuación extraiga la culata

Connect battery plug with the connector.  
 Connectez la batterie avec le contacteur.  
 Conectar el enchufe de la batería con el conector.

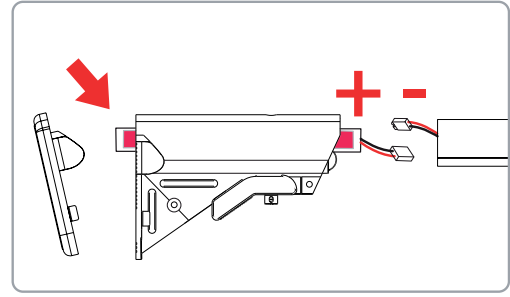

- Pull down the stock lever and reattach the stock  
 Abaissez le levier de la crosse et remettez en place la crosse  
 Tire hacia abajo de la palanca de la culata y vuelva a encajar la culata

## Loading magazine / Approvisionnement du chargeur / Cargar el cargador

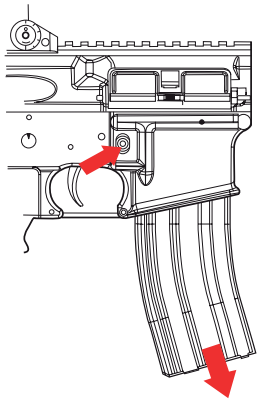

Remove the magazine from the gun.  
 Détachez le chargeur de la réplique.  
 Quitar el cargador de la réplica.

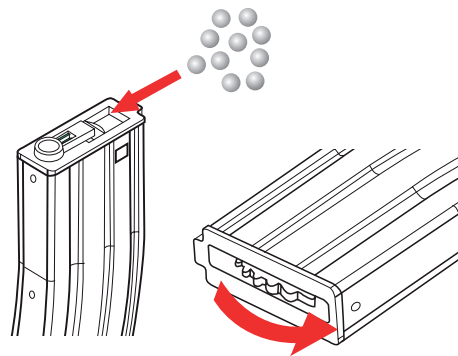

Open the cover plate on the magazine. The magazine can now be loaded with 6 mm BBs into the magazine.  
 Ouvrez la trappe sur le chargeur. Votre pistolet est maintenant prêt à être chargé de billes 6 mm.  
 Abre la tapa del cargador. Ahora la réplica puede ser cargada con BBs de 6 mm en el cargador.

Close the cover plate then turn the gear until the sound change.  
 Refermez la trappe à billes puis tournez la molette jusqu'à ce que le bruit soit différent.  
 Cierre la tapa, ahora gire el engranaje hasta que se escuche un cambio en el sonido.

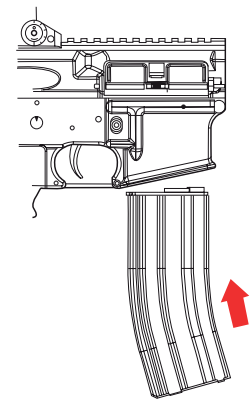

Reinsert the magazine into the Airsoft gun, pushing it into the Airsoft gun until a click is heard.  
 Réinsérez le chargeur dans la réplique en le poussant jusqu'à entendre un clic.  
 Reinsertar el cargador en su réplica, empujándolo hasta que se escuche un clic.

## Safety / Sécurité / Seguridad



Safety on  
 Surêté enclenché  
 Seguro activado

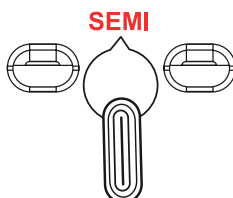

Semi automatic (single shot)  
 Pour le tir semi automatique (coup par coup)  
 Para disparar en modo semiautomático

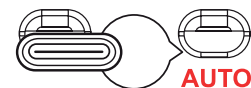

Full automatic  
 Automatique  
 Automático



**WARNING: Use safety goggles when changing the spring. Tools will be required and basic knowledge of Airsoft internals. Be sure to remove the battery and magazine before doing this procedure.**

**AVERTISSEMENT : Portez des lunettes de sécurité pour changer le ressort. Des outils ainsi qu'une connaissance de base de la mécanique interne des répliques airsoft sont requis. Veillez à retirer la batterie et le chargeur avant d'exécuter cette procédure.**

**ADVERTENCIA: Utilice gafas de seguridad cuando cambie el muelle. Necesitará herramientas y conocimientos básicos del interior de las réplicas. Asegúrese de quitar la batería y el cargador antes de llevar a cabo este procedimiento.**

## Quick spring change / *Changement rapide du ressort* / Cambio rápido del muelle



Pull down the retractable stock lever and pull off the stock  
*Abaissez le levier de la crosse rétractable et retirez la crosse.*  
Tire hacia abajo de la palanca de la culata retráctil y a continuación extraiga la culata

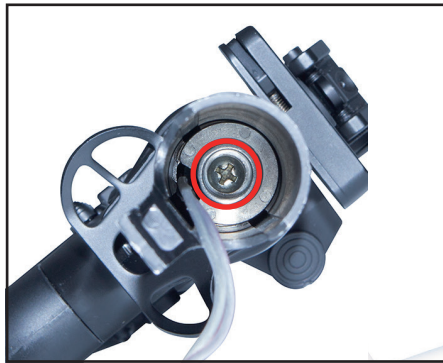

Locate the Phillips screw inside the buffer tube.  
*Repérez la vis Phillips à l'intérieur du tube amortisseur.*  
Localice el tornillo Phillips dentro del tubo amortiguador.



Use a long Phillips screwdriver and unscrew the screw inside the buffer tube  
*À l'aide d'un tournevis Phillips série longue, dévissez la vis située à l'intérieur du tube amortisseur.*  
Utilice un destornillador largo Phillips y desatornille el tornillo que hay dentro del tubo amortiguador.



Remove the buffer tube, screw and bracket.  
*Retirez le tube amortisseur, la vis et le guide-support.*  
Quite el tubo amortiguador, el tornillo y el soporte.



Remove the inner buffer tube cap by turning it counter clock wise, to reveal the spring guide.  
*Retirez le bouchon interne du tube amortisseur en le dévissant dans le sens antihoraire, afin de faire apparaître le guide de ressort*  
Quite la tapa interior del tubo amortiguador girándola hacia la izquierda, para que se vea la guía del muelle.



Locate the spring guide  
*Repérez le guide de ressort.*  
Localice la guía del muelle



Use a flat head screwdriver and turn the spring guide until it releases from the gearbox. **WARNING.** The spring may be powerful and release the spring guide in a projectional path. Use goggles!

À l'aide d'un tournevis plat, faites pivoter le guide de ressort jusqu'à le libérer de la gearbox. **AVERTISSEMENT** La puissance du ressort est susceptible de projeter le guide de ressort. Portez des lunettes de protection !

Utilice un destornillador plano y gire la guía del muelle hasta que se suelte de la caja de engranajes. **ADVERTENCIA:** El muelle puede ser potente y puede proyectar la guía del muelle hacia fuera. Utilice gafas protectoras.



Remove the spring guide and spring and replace it with the desired spring

Retirez le guide de ressort et le ressort et remplacez ce dernier par le ressort de votre choix.

Quite la guía y el muelle y cámbiolo por el muelle deseado.

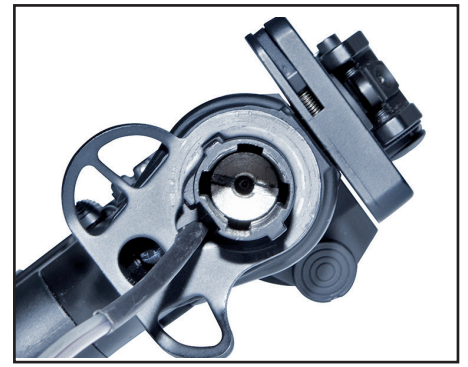

Insert the spring and spring guide into the gearbox. Be aware that the spring guide can spring towards you if not place properly. Be sure to install the spring guide with a flathead screwdriver. The spring guide must lock into place and sit straight.

Insérez le ressort et le guide de ressort à l'intérieur de la gearbox. Soyez conscient de l'existence d'un risque de projection du guide de ressort dans votre direction, dans le cas où ce dernier serait mal positionné. Veillez à installer le guide de ressort à l'aide d'un tournevis plat. Le guide de ressort doit se verrouiller en place et s'adapter directement.

Introduzca el muelle y la guía en la caja de engranajes. Lleve cuidado porque la guía del muelle puede saltar hacia delante si no la coloca adecuadamente. Asegúrese de instalar la guía del muelle con un destornillador plano. La guía del muelle debe encajar en su sitio y quedar sujeta.

For fixed stocks the procedure is the same. Simply open the cover at the back of the stock and locate the Phillipsscrew inside and proceed as stated previously. *Pour les crosses fixes, procédez de la même façon. Il suffit d'ouvrir le capot situé à l'arrière de la crosse et de repérer la vis Phillips à l'intérieur puis, de procéder comme indiqué ci-avant.*

Para culatas fijas el procedimiento es el mismo. Simplemente abra la tapa de la parte trasera de la culata y localice el tornillo Phillips que hay dentro y continúe con las instrucciones anteriores

## Hop-up adjustment / Réglage du Hop-up / Ajuste del Hop-up

By applying a back-spin to the BBs when firing, the trajectory of the BBs can be altered in order to obtain better flight and precision of the BBs – referred to as the Hop-up system. There are two types of Hop-up systems; the fixed and the adjustable. The adjustable Hop-up system allows for fine-tuning the trajectory of the BBs.

*En appliquant un effet rétro aux billes pendant le tir, leur trajectoire peut être modifiée dans le but d'obtenir une portée meilleure et plus précise. Il y a deux types de système Hop-up ; le fixe et le modifiable. Le réglage du système Hop-up permet d'affiner la trajectoire des billes.*

Si se aplica una rotación hacia atrás a los BBs cuando se dispara la réplica, la trayectoria de los BBs pueden ser alterados para obtener un mejor disparo y precisión de los BBs, conocido como el sistema Hop-up; existe el sistema fijo y ajustable. El sistema de ajuste del Hop-up permite afinar la trayectoria de BBs.

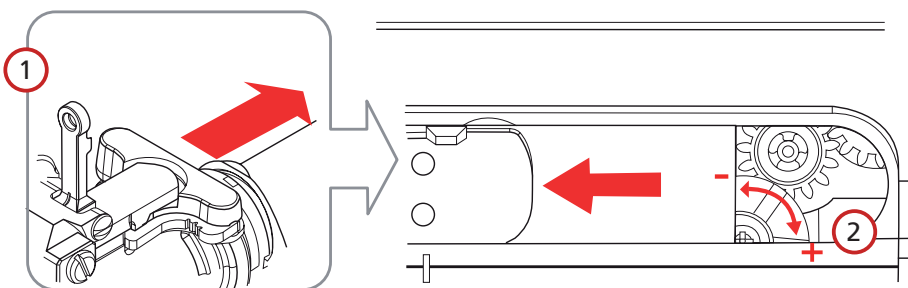

1. To adjust the Hop-up, pull the cocking lever to reveal the adjustment lever.

1. Pour ajuster le Hop-up, tirez sur le levier d'armement pour ouvrir la trappe d'éjection.

1. Para ajustar el Hop-up, tire la palanca de carga para revelar la palanca de ajuste.

2. Gradually move the lever up and down and fire a round or two to see the effect. Continue to adjust until the BBs fly straight/horizontally.

2. Progressivement tournez le levier vers le haut ou le bas et tirez un ou deux coups pour vérifier l'effet. Continuez le réglage jusqu'à ce que la bille vole droite et horizontale.

2. Ajustar la palanca poquito a poco hacia arriba y abajo. Disparar una ronda o dos para ver el efecto. Continúe ajustando hasta que los BBs sigan una línea recta y horizontal.

Perfect Hop-up position.  
Position du Hop-up parfaite.  
Posición perfecta de Hop-up.

Excessive Hop-up applied.  
Trop de Hop-up  
Demasiado Hop-up

No Hop-up applied.  
Pas de Hop-up  
Sin Hop-up.

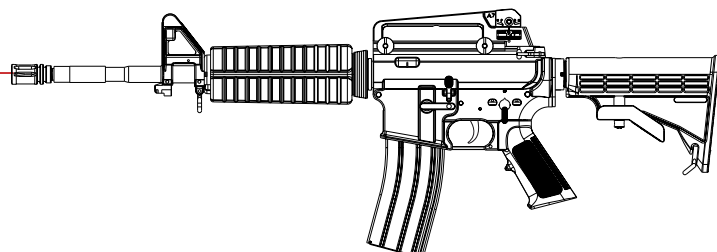

## COMPACT 5"

Ref. 18349

Length	Weight	Caliber	Magazine	Material	Energy	Velocity
Länge	Gewicht	Kaliber	Magazin	Material	Leistung	Geschwindigkeit
Longueur	Poids	Calibre	Capacité du chargeur	Matière	Énergie	Vélocité
Longitud	Peso	Calibre	Capacidad del cargador	Material	Energía	Velocidad
597-682 mm	2300g	6 mm	300	Nylon/Metal	1.3 Joule	115 ms / 375 fps

## CLOSE COMBAT 7"

Ref. 18350

Length	Weight	Caliber	Magazine	Material	Energy	Velocity
Länge	Gewicht	Kaliber	Magazin	Material	Leistung	Geschwindigkeit
Longueur	Poids	Calibre	Capacité du chargeur	Matière	Énergie	Vélocité
Longitud	Peso	Calibre	Capacidad del cargador	Material	Energía	Velocidad
646-731 mm	2400g	6 mm	300	Nylon/Metal	1.4 Joule	120 ms / 395 fps

## CARBINE KEYMOD 10"

Ref. 18351

Length	Weight	Caliber	Magazine	Material	Energy	Velocity
Länge	Gewicht	Kaliber	Magazin	Material	Leistung	Geschwindigkeit
Longueur	Poids	Calibre	Capacité du chargeur	Matière	Énergie	Vélocité
Longitud	Peso	Calibre	Capacidad del cargador	Material	Energía	Velocidad
717-802 mm	2500g	6 mm	300	Nylon/Metal	1.6 Joule	125 ms / 410 fps

## CQB 7"

Ref. 18352

Length	Weight	Caliber	Magazine	Material	Energy	Velocity
Länge	Gewicht	Kaliber	Magazin	Material	Leistung	Geschwindigkeit
Longueur	Poids	Calibre	Capacité du chargeur	Matière	Énergie	Vélocité
Longitud	Peso	Calibre	Capacidad del cargador	Material	Energía	Velocidad
653-738 mm	2400g	6 mm	300	Nylon/Metal	1.4 Joule	120ms / 395 fps

## CQB TAN 7"

Ref. 18353

Length	Weight	Caliber	Magazine	Material	Energy	Velocity
Länge	Gewicht	Kaliber	Magazin	Material	Leistung	Geschwindigkeit
Longueur	Poids	Calibre	Capacité du chargeur	Matière	Énergie	Vélocité
Longitud	Peso	Calibre	Capacidad del cargador	Material	Energía	Velocidad
653-738 mm	2400g	6 mm	300	Nylon/Metal	1.4 Joule	120 ms / 395 fps

## CARBINE 9.5"

Ref. 18354

Length	Weight	Caliber	Magazine	Material	Energy	Velocity
Länge	Gewicht	Kaliber	Magazin	Material	Leistung	Geschwindigkeit
Longueur	Poids	Calibre	Capacité du chargeur	Matière	Énergie	Vélocité
Longitud	Peso	Calibre	Capacidad del cargador	Material	Energía	Velocidad
700-785 mm	2430g	6 mm	300	Nylon/Metal	1.6 Joule	125 ms / 410 fps

## SPR KEYMOD 14.5"

Ref. 18355

Length	Weight	Caliber	Magazine	Material	Energy	Velocity
Länge	Gewicht	Kaliber	Magazin	Material	Leistung	Geschwindigkeit
Longueur	Poids	Calibre	Capacité du chargeur	Matière	Énergie	Vélocité
Longitud	Peso	Calibre	Capacidad del cargador	Material	Energía	Velocidad
912 mm	2700g	6 mm	300	Nylon/Metal	1.7 Joule	130 ms / 426 fps

# Troubleshooting / Dysfonctionnements / Solución de problemas

Symptom <i>Symptômes</i> Problema	Cause <i>Causes</i> Causa	Action <i>Action</i> Solución
The Airsoft gun will not fire <i>La réplique ne tire pas</i> La réplica no puede disparar	The selector is set to 'safe'. <i>La sécurité est sur 'safe'.</i> El seguro está en la posición 'safe'.	Switch the safety selector to 'fire'. <i>Positionnez sur 'fire'.</i> Poner el seguro en la posición 'fire'.
	The battery is not charged. <i>La batterie n'est pas chargée.</i> La batería está sin cargar.	Charge the battery. <i>Chargez la batterie.</i> Cambiar la batería.
	Battery connector is disconnected. <i>La fiche de la batterie n'est pas connectée.</i> El conector de la batería está desconectada.	Connect the battery connector. <i>Connectez la fiche a la batterie.</i> Conectar la batería con el conector.
	The '+' and '-' of the battery connector is reversed. <i>Le '+' et le '-' de la fiche de la batterie est.</i> Se ha confundido el '+' con el '-' de la batería.	Connect the poles correctly (check the fuse). <i>Connectez les pôles (vérifier fusibles).</i> Conectar los conectores correctamente.
	The fuse is blown out. <i>Le fusible est grillé.</i> El fusible se ha roto.	Replace the fuse. <i>Remplacez le fusible.</i> Cambiar el fusible.
The motor is turning but the Airsoft gun won't fire <i>Le moteur fonctionne Mais la réplique ne tire Pas de billes</i> El motor funciona pero la réplica no dispara	Poor electrical connection. <i>Faux contact électrique.</i> Mala conexión eléctrica.	Check contacts (contact your local dealer). <i>Contôlez les fiches (contacter votre revendeur).</i> Comprobar su contacto (contactar su revendedor local).
	BBs are clogging the magazine or barrel. <i>Les billes sont coincées dans le chargeur ou le.</i> BBs bloquean el cargador o el cañón.	Remove clogged BBs from magazine or barrel. <i>Enlevez les billes du chargeur et du canon.</i> Quitar BBs bloqueados del cargador o cañón
	Faulty gearbox. <i>Gearbox défectueuse.</i> La caja de engranaje falla.	Contact your local dealer for repairs. <i>Contactez votre revendeur pour réparation.</i> Contactar su revendedor local para reparar su réplica.
Failure of full or semi automatic firing <i>Défaillance du tir Coup par coup ou du Tir automatique</i> Al disparar el modo automático o semiautomático falla	Insufficient battery power. <i>puissance de la batterie insuffisante.</i> Sin batería suficiente.	Charge the battery. <i>Rechargez la batterie.</i> Cambiar la batería.
	Poor electrical connection. <i>Faux contact.</i> Mala conexión eléctrica.	Contact your local dealer for repairs. <i>Contactez votre revendeur pour réparation.</i> Contactar su revendedor local para reparar su réplica.
	BB misfeed from magazine. <i>Les billes ne sortent pas du Chargeur.</i> BBs no suben del cargador.	Eject the magazine and insert it properly. <i>Sortir le chargeur et le replacer correctement.</i> Sacar el cargador y ponerlo en su posición correcta.



- If the Airsoft gun gets wet, stop operation immediately and disconnect the battery. Dry the main body of the Airsoft gun with a cloth or towel. Dry the battery and connector wires. Reconnect the battery and fire a few test shots. If the Airsoft gun fails to operate, contact your local dealer for repairs.

*Si votre réplique est en contact avec de l'eau, arrêtez immédiatement toute action et déconnectez la batterie. Séchez le corps principal de votre réplique avec un vêtement ou un chiffon. Séchez la batterie et les fiches contacts. Reconnectez la batterie et procédez à quelques tirs test. Si la réplique a des défaillances, contactez votre revendeur local pour réparation.*

Si la réplica se moja, deje de utilizarla inmediatamente y desconecte la batería. Seque el armazón principal con un trapo o una toalla. Seque los cables de la batería y el conector. Reconnectar la batería y dispare unas rondas de prueba. Si la réplica no funciona, contactar con su revendedor local para repararla.



# Cleaning the barrel / Nettoyage du canon / Limpieza de cañón

- ① Before cleaning the barrel reset the Hop-up to the "normal" position, add a few drops of silicon oil in the chamber of the Airsoft gun (the BB entrance). Insert a fully loaded magazine into the Airsoft gun and fire off two to three magazines.

*Avant de nettoyer le canon, remplacez le Hop-up en position normale et ajoutez quelques gouttes d'huile de silicone dans la chambre de tir (entrée de la bille).*

*Insérez un chargeur plein dans la réplique et tirez entre deux à trois chargeurs.*

Antes de limpiar el cañón, ponga el Hop-up a su posición normal, añadir unas gotas de aceite silicona en la cámara de la réplica (entrada BB). Insertar un cargador completamente cargado en la réplica y dispare dos o tres rondas.

- ② Use the cleaning rod as shown below to clean out the barrel and remove any excess oil.

*Utilisez la tige comme montrée ci-dessous pour nettoyer le canon et enlever l'excès d'huile.*

Utilizar la vara como abajo para limpiar el cañón y quitar cualquier exceso de aceite.

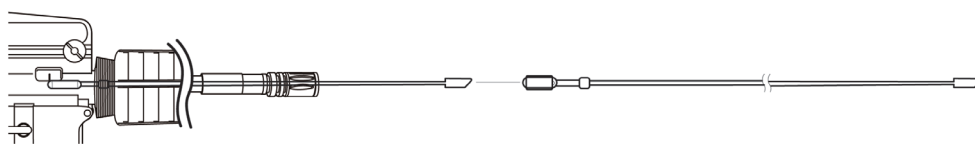

Cotton cloth (Length appr. 25–30mm).  
Morceau de tissu en coton (longueur d'environ 25–30 mm)  
Trapo de algodón (unos 25-30 mm de largo).

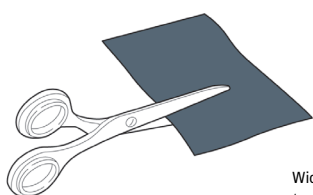

Width appr. 10mm.  
Largeur d'environ 10mm.  
Unos 10 mm de ancho.

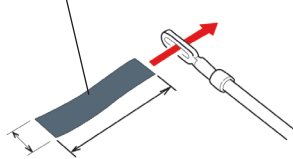

Wind the cotton cloth around the cleaning rod.  
Enroulez le morceau de tissu autour de la tige de nettoyage.  
Utilizar el trapo para enrollar la vara.

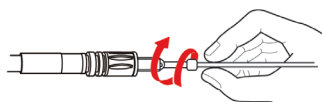

✓ Hold at the leading end of the rod and insert it into the barrel while turning it.  
*Tenir le bout de la tige et l'insérer dans le canon en tournant.*  
Agarrar la parte final de la vara, métela dentro del cañón mientras girándola.



⊘ Do not hold the rod in the far end while inserting into the barrel.  
*Ne pas tenir la tige par le bout le plus éloigné lorsque vous l'insérez dans le canon.*  
Nunca agarrar la vara en su parte final al insertarla en el cañón.



- When maintaining the Airsoft gun or cleaning the barrel, always set the selector switch to "safe" or disconnect the battery.

*Lorsque vous procéder à la maintenance de votre réplique ou le nettoyage du canon, placez toujours le cran de sécurité en position « safe » et débranchez la batterie.*

Al mantener la réplica o al limpiar el cañón, siempre poner el seguro en la posición « safe » o desconectar la batería.

- Always return the Hop-up adjustment dial to the "normal" position before cleaning the barrel or removing clogged BBs.

*Toujours replacer le réglage du Hop-up avant de nettoyer le canon ou retirer les billes coincées.*

Siempre reponer el ajuste del Hop-up a su posición normal antes de limpiar el cañón o al quitar BBs bloqueados.

- When removing clogged BBs, always return the Hop-up dial to the "normal" position, to avoid damaging the chamber packing.

*Lorsque vous enlevez des billes coincées, toujours replacez la molette du Hop-up sur la position normale, pour éviter d'endommager la chambre de tir.*

Cuando se quita los BBs bloqueados, siempre reponer el dial del Hop-up a su posición normal para evitar estropear la cámara.

**⚠ WARNING:** THIS IS NOT A TOY. MISUSE MAY CAUSE SERIOUS INJURY, ESPECIALLY TO THE EYE. EYE PROTECTION DESIGNED FOR AIRSOFT GUNS MUST BE WORN BY THE USER AND ANY PERSON WITHIN RANGE. READ THE OWNER'S MANUAL BEFORE USING.

**⚠ WARNING:** DO NOT BRANDISH OR DISPLAY THIS AIRSOFT GUN IN PUBLIC. IT MAY CONFUSE PEOPLE AND MAY BE A CRIME. POLICE AND OTHERS MAY THINK THIS AIRSOFT GUN IS A FIREARM. DO NOT CHANGE THE COLORATION AND MARKINGS TO MAKE IT LOOK MORE LIKE A FIREARM. THAT IS DANGEROUS AND MAY BE A CRIME.

IT IS RECOMMENDED FOR THE PURCHASER TO BE AT LEAST 18 YEARS OF AGE. ADULT SUPERVISION REQUIRED.

Made in China  
Hergestellt in China  
Fabriqué en Chine  
Fabricado en China

# Accessories / Accessoires / Accesorios

## Magazine / Chargeur / Cargador

Magazine, 300rd

Ref. 17028



## 6 mm BBs / Billes de 6 mm / BBs de 6 mm

DEVIL BLASTER®, 3000 pcs. (0.20g) - EU

Ref. 16171

DEVIL BLASTER®, 6000 pcs. (0.20g) - EU

Ref. 16172

DEVIL BLASTER®, 3000 pcs. (0.25g) - EU

Ref. 16173

DEVIL BLASTER®, 6000 pcs. (0.25g) - EU

Ref. 16174

DEVIL BLASTER®, 3000 pcs. (0.28g) - EU

Ref. 16175

DEVIL BLASTER®, 3000 pcs. (0.30g) - EU

Ref. 16177



## CURSED BB series

CURSED, 5000 pcs. (0.20g)

Ref. 18231

CURSED, 4000 pcs. (0.25g)

Ref. 18232

CURSED, 3600 pcs. (0.28g)

Ref. 18233



## Barrel extension tube / Extension de canon externe / Tubos de extensión de cañón

B&T Rotex III, Grey

Ref. 17312

B&T Rotex III compact, Grey

Ref. 17314

B&T Rotex III, Tan

Ref. 17313

B&T Rotex III compact, Tan

Ref. 17315



# Accessories / Accessoires / Accesorios

## Dot sight / Visée Dot sight / Mira de punto

30mm Dot sight with mount

Ref. 17357



Dot sight, red/green

Ref. 17387



## Battery / Batterie / Batería

9,9v Battery, 1000mAh LI-FE

Ref. 17457

9,9v Battery, 1400mAh LI-FE

Ref. 18207



## Battery charger / Batterie chargeur / De cargador batería

LI-FE Charger / Chargeur / Cargador - EU

Ref. 17942

LI-FE Charger / Chargeur / Cargador - UK

Ref. 17943



## Safety glasses / Lunettes de protection / gafas de seguridad

Yellow lens protective glasses

Ref. 17003

Clear lens protective glasses

Ref. 17004



### AIR SOFT GUN

Décret N° 99-240 du 24 mars 1999 Réglementant la vente en France.

Objet ayant l'apparence d'une arme à feu.

«DISTRIBUTION INTERDITE AUX MINEURS».

«ATTENTION NE JAMAIS DIRIGER LE TIR VERS UNE PERSONNE».

Le port de lunettes de protection est obligatoire. Avant tout usage, lire attentivement la notice incluse dans la boîte. Compte tenu du réalisme de ces modèles factices, il est rappelé que la loi interdit le port de tout objet susceptible de constituer une arme dangereuse pour la sécurité publique.

Suojaudu aina soujalaseilla tai maskilla. Käytä vain korkealaatuisia kuulia. Takuu EI korvaa huonolaatuisten kuulien aiheuttamaa rikkoontumista. Ei alle 18-vuotiaille. Tämä ase ei ole lelu. Lue huolto- ja käyttöohjeet ennen käyttöä.

Skydda dig alltid med skyddsglas eller skyddsmask. Använd endast högklassiga kulor. Garantin ersätter inte skador som uppkommit då kulor av dålig kvalitet används. Inte för personer under 18 år. Detta vapen är inte en leksak. Läs service- och bruksanvisning före användning.

# actionsportgames.com

ActionSportGames A/S  
Bjergvangen 1  
DK-3060 Espergaerde  
Denmark

[www.actionsportgames.com](http://www.actionsportgames.com)



0099\_0515