

B&T

# BT5 A5

- 6 mm AEG Airsoft gun



**Manual**  
*Manuel de l'utilisateur*  
Manual de usuario

Ref. 17274

Read through this manual before use  
*Lisez ce manuel avant utilisation*  
Lea este manual antes de utilizar

Discovery *line* \_\_\_\_\_

# BT5 A5

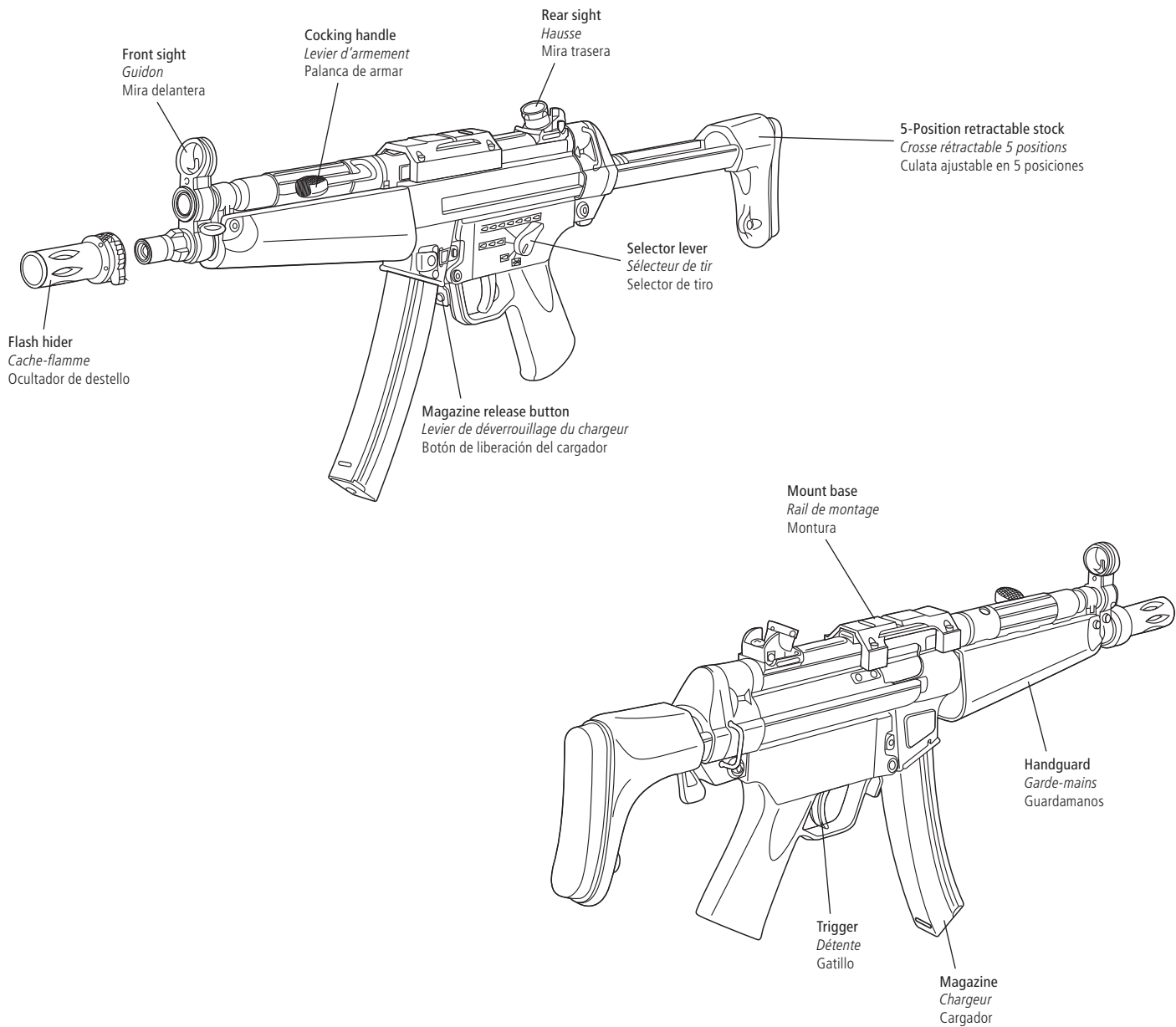

Congratulations with your new BT5 A5 Airsoft gun. Read through this manual before use.

*Félicitations pour votre nouveau BT5 A5. Lisez ce manuel avant utilisation.*

Enhorabuena por su nuevo BT5 A5, un arma de Airsoft. Lea este manual antes de utilizar.

**Not a toy.** Adult supervision required. Misuse or careless use may cause serious injury or death. Always wear eye protection when using this product. Read and follow instructions carefully before use. This product is a high-powered Airsoft gun, recommended for adult use (18 years and up).

**Ceci n'est pas un jouet,** et doit être placé sous le contrôle d'un adulte. Une mauvaise utilisation risque de provoquer des blessures sérieuses ou la mort. Utilisez toujours des lunettes de protection. Lisez et suivez les instructions avant utilisation. Ce produit est interdit aux moins de 18 ans.

**No es un juguete.** Es necesario contar con la supervisión de un adulto. El uso incorrecto o descuidado puede ocasionar lesiones graves o la muerte. Emplee protección ocular siempre que use el arma. Lea cuidadosamente y siga las instrucciones antes del uso. Debido a la gran potencia del arma de Airsoft, se recomienda que la utilicen mayores de 18 años.

## Warning / Avertissement / Advertencia



Always wear safety goggles when using your Airsoft gun.

*Portez toujours des lunettes de protection lorsque vous utilisez votre réplique.*

Utilice siempre gafas protectoras cuando emplee su réplica.

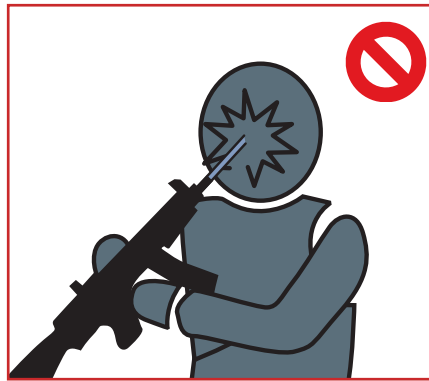

Do not look directly into the gun barrel.

*Ne regardez pas directement dans le canon de votre réplique.*

No mire directamente hacia el cañón de la réplica.



Never aim or shoot at people or animals. Always set the selector on "safe" position (except when you are ready to shoot a target).

*Ne visez et ne tirez jamais sur une personne ou un animal. Veuillez régler le sélecteur sur la position sécurité (excepté lorsque vous êtes prêt à tirer sur votre cible).*

Nunca apunte o dispare hacia personas o animales. Mantenga siempre el seguro en la posición "safe" hasta que esté listo para disparar al blanco.



Select a safe place for operating the Airsoft gun. Avoid shooting in public places.

*Choisissez un endroit sûr pour utiliser votre réplique à billes, évitez les endroits publics.*

Escoja un lugar seguro para disparar la réplica. Evite lugares públicos.



Never shoot holding the Airsoft gun sideways as the BB pellets will curve (this is due to the Hop-up system).

*Ne tenez jamais la réplique de travers. Les billes peuvent partir à droite ou gauche. (Cela est dû au système de Hop-up).*

Jamás agarrar y disparar la réplica horizontalmente, por el sistema Hop-up los proyectiles BB podrán cambiar de dirección en el aire.

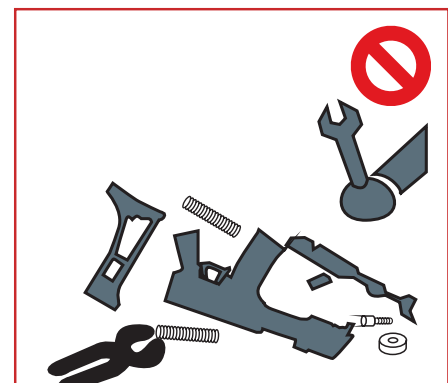

Do not disassemble the gun yourself. Always contact your local retailer.

*Ne jamais démonter ou modifier votre réplique. Veuillez contacter votre revendeur d'airsoft pour toute question.*

No desarme la réplica usted mismo. Póngase siempre en contacto con el revendedor local.



Always treat the Airsoft gun as if it were loaded. Do not carry the Airsoft gun in open view. Always transport the Airsoft gun unloaded in a locked case. Do not openly brandish the Airsoft gun, as this may be perceived by others (including law enforcement units) as a threat, and cause prompt reaction. Always use precision 6mm BBs for this Airsoft gun. Never use any used or damaged BBs.

*Manipulez toujours le pistolet comme si il était chargé. Ne pas porter ce pistolet sur vous en public. Transportez toujours le pistolet déchargé, dans une mallette verrouillée. Ne pas ouvertement brandir l'arme à air comprimé, car cela peut être perçu par d'autres (y compris les unités de police) comme une menace, et provoquer des troubles à l'ordre public. Veuillez toujours utiliser des billes de précision avec votre réplique à billes 6 mm. N'utilisez jamais de billes déjà utilisées.*

Siempre trate la réplica como si estuviera cargada. No lleve la réplica en vista pública. Transporte la réplica descargada, en una funda cerrada. No blandir la réplica abiertamente, ya que esto puede ser percibido por otras personas (incluso unidades de la policía) como una amenaza, y provocar una reacción instantánea. Utilice siempre BBs 6 mm para su réplica. Nunca utilice BBs disparados o dañados.

## Accessories / Accessoires / Accesorios

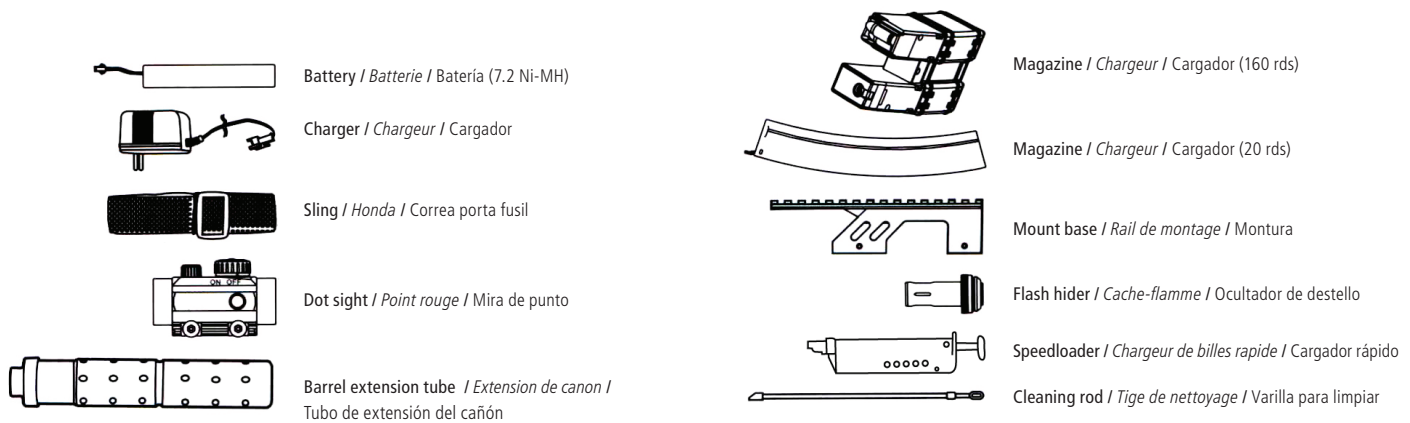

## Charging the battery / Chargement de la batterie / Carga de la batería

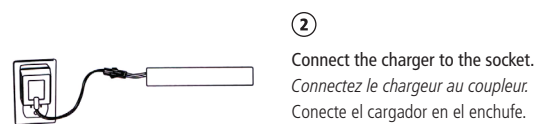
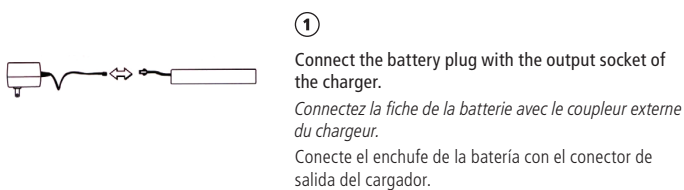

## Install mount base / Installez la base de montage / Instalación de la montura

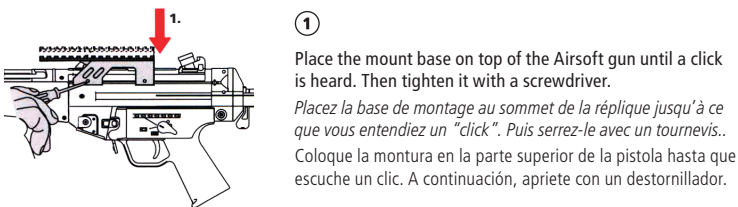

## Install flash hider/barrel extension tube / Mettre un cache-flamme/extension de canon / Instalación de la bocacha/tubo de extensión del cañón

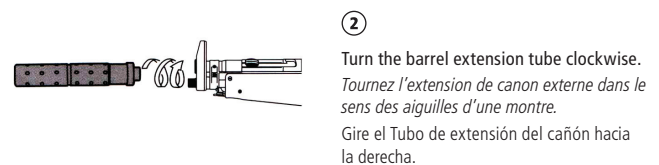
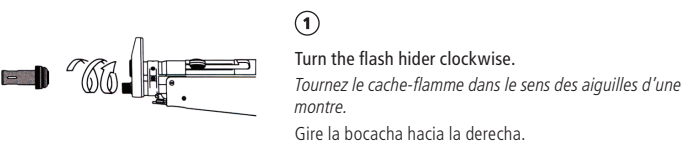

- Discharge the battery completely before charging the battery for the first time. The first time the charging time is 12 hours.  
*Déchargez complètement la batterie avant de la charger pour la première fois. Le tout premier chargement est de 12 heures.*  
Descargar la batería por completo antes de cargar la batería por primera vez. Se debe cargar la batería por primera vez durante 12 horas.
- Battery charging time is 7-8 hours. Avoid overcharging the battery.  
*Le temps de chargement de la batterie est de 7-8 heures. Évitez de la surcharger.*  
El tiempo de carga es de 7-8 horas. Evitar la sobrecarga de la batería.
- Temperature must not exceed 45°C during the charging. Otherwise it will damage the battery.  
*La température ne doit pas excéder 45°C pendant le chargement. Autrement cela causera des dommages à la batterie.*  
La temperatura no debe superar los 45°C durante la carga. En caso contrario, puede dañar la batería.

## Install dot sight / *Installez une visée* / Instalación de la óptica

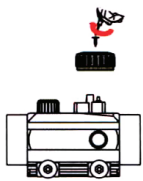

①

Remove battery cover and insert the batteries (2xAG10). Replace the battery cover.  
*Retirez le couvercle de batterie and insérez les batteries (2xAG10). Remettez le couvercle de batterie.*  
Retire la tapa de la batería e inserte las pilas (2xAG10). Recoloque la tapa de la batería.



②

Place the dot sight on the rail and tighten the screws.  
*Placez la visée sur le rail et serrez les vis.*  
Coloque la óptica en el carril y apriete los tornillos.

## Install sling / *Mettre une sangle* / Instalación de la correa

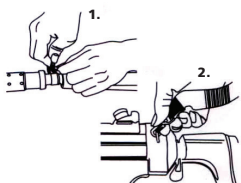

①

Connect the first carabine onto the front sling attachment. Then connect the second carabine onto the rear sling attachment.

*Attachez le premier mousqueton sur l'attache avant de la sangle. Puis attachez le second mousqueton sur l'attache arrière de la sangle.*

Conecte la carabina en la correa delantera. A continuación, conecte la carabina en la correa trasera.

## Adjust retractable stock / *Ajustez la crosse rétractable* / Ajuste de la culata

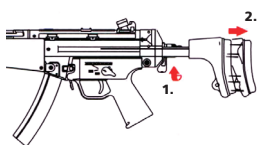

①

Push the button and pull the stock to the desired position.

*Poussez le bouton et tirez la crosse jusqu'à la position voulue.*

Pulse el botón y tire la culata a la posición deseada.

## Safety / *Sécurité* / Seguridad

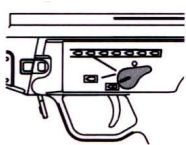

①

Safety ON  
*Sécurité "on"*  
Seguro "on"

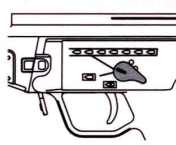

②

Safety OFF  
*Sécurité "off"*  
Seguro "off"



- Before using the Airsoft gun, apply a few drops of silicone oil to the first BB in the magazine.

*Avant d'utiliser votre réplique, déposez quelques gouttes d'huile de silicone sur la première bille du chargeur.*

Antes de usar, eche unas gotas de aceite de silicona a los primeros BBs.

- If firing becomes slow, recharge the battery.

*Si la cadence de tir devient lente, rechargez la batterie.*

Si su réplica dispara con menos energía, recargue la batería.

- After using the Airsoft gun, remove the magazine and 'dryfire' a few rounds in a safe direction. This keeps the spring from weakening and ensures that there are no BBs left in the Airsoft gun.

*Après avoir utilisé votre réplique, enlevez le chargeur et tirer quelques coups à sec dans une direction sûre. Cela évite de garder le ressort tendu et vous assure qu'il n'y a plus de billes dans votre réplique.*

Después de usar su réplica, saque el cargador y dispare unas rondas sin BBs en el cargador en una dirección segura. Así el resorte mantiene su fuerza y asegura que no hay BBs en su réplica.

## Firing mode / Mode Tir / Modo de disparo

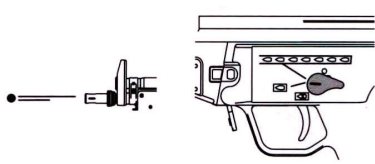

- ①  
Semi automatic.  
*Semi-automatique*  
Semiautomática

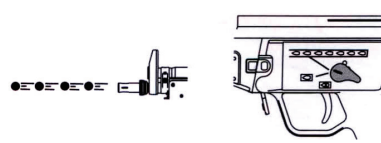

- ②  
Fully automatic.  
*Entièrement automatique*  
Totalmente automático.

## Installing the battery / Installation de la batterie / Instalación de la batería

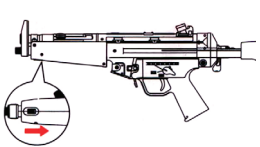

- ①  
Push back the battery cover button.  
*Ramener en arrière le bouton du couvercle de la batterie.*  
Pulse el botón de la tapa de la batería hacia atrás.

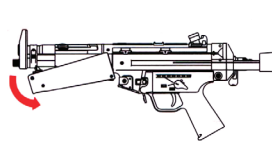

- ②  
Disassemble the lower handguard.  
*Retirez la partie inférieure du garde-mains.*  
Desmontar el guardamano inferior.

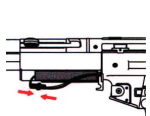

- ③  
Connect the battery and place it inside the stock.  
*Connectez la batterie et la placer dans le garde main.*  
Conecte la batería y métela dentro de la empuñadura.

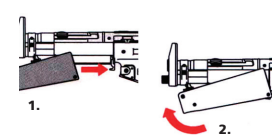

- ④  
Reinstall the lower handguard.  
*Réinsérez le garde-mains inférieur.*  
Reinstalar el guardamano inferior.

## Loading magazine / Approvisionnement du chargeur / Cargar el cargador



- ①  
Push the Magazine Release Button and pull out the magazine.  
*Appuyez sur le bouton de libération du chargeur et retirez le chargeur.*  
Pulse el botón de liberación del cargador y tire el cargador hacia abajo.



- ②  
Load 6mm BBs into the magazine.  
*Remplir le chargeur avec des billes de 6mm.*  
Cargar los BBs de 6 mm en el cargador.

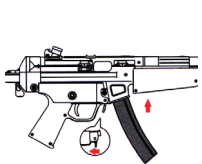

- ③  
Reinsert the magazine into the Airsoft gun, pushing it into the Airsoft gun until a click is heard.  
*Réinsérez le chargeur dans la réplique en le poussant jusqu'à entendre un clic.*  
Reinsertar el cargador en su réplica, empujándolo hasta que se escuche un clic.

- To prevent malfunction do not switch between fully and semi automatic firing mode while pulling the trigger.

*Pour prévenir un dysfonctionnement ou une casse, ne changez pas le mode de tir pendant que vous appuyez sur la détente.*

Para evitar un mal funcionamiento se recomienda no cambiar entre el modo de disparo automático y semiautomático mientras apretando el gatillo.

- If the Airsoft gun fails to fire in Semi-mode, fire a few rounds in full-auto mode, and switch back to semi-auto.

*Si votre réplique ne fonctionne plus en tir coup par coup, tirez quelques coups en mode rafale, et revenez en mode coup par coup.*

Si su réplica fallará en su modo semiautomático, dispare unas rondas utilizando el modo automático, y cambie a la semiautomática de nuevo.

- If firing becomes slow, recharge the battery.

*Si la cadence de tir devient lente, rechargez la batterie.*

Si su réplica dispara con menos energía, recargue la batería.



① Push the Magazine Release Button and pull out the magazine.  
*Appuyez sur le bouton de libération du chargeur et retirez le chargeur.*  
 Pulse el botón de liberación del cargador y tire el cargador hacia abajo.

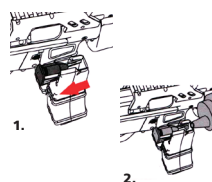

② Open the cover plate on the Magazine. The Airsoft gun can now be loaded with 6 mm BBs into the magazine.  
*Ouvrez la trappe sur le chargeur. Votre pistolet est maintenant prêt à être chargé de billes 6 mm.*  
 Abre la tapa del cargador. Ahora la réplica puede ser cargada con BBs de 6 mm en el cargador.

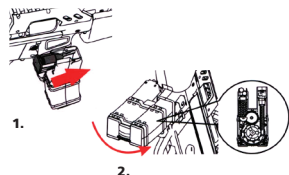

③ Close the cover plate then turn the gear until the sound change.  
*Refermez la trappe à billes puis tournez la molette jusqu'à ce que le bruit soit différent.*  
 Cierre la tapa, ahora gire el engranaje hasta que se escuche un cambio en el sonido.



④ Reinsert the magazine into the Airsoft gun, pushing it into the Airsoft gun until a click is heard.  
*Réinsérez le chargeur dans la réplique en le poussant jusqu'à entendre un clic.*  
 Reinsertar el cargador en su réplica, empujándolo hasta que se escuche un clic.

## License information / *Détail de la licence* / Información sobre la licencia

**B&T Brügger & Thomet AG, Switzerland**  
 – [www.brugger-thomet.ch](http://www.brugger-thomet.ch)

Manufacturer of the MP5 submachine gun, which is the most widely used weapon for special forces and anti-terror units worldwide. Also manufacturer of the MP9 submachine gun.

**B&T Brügger & Thomet AG, Suisse**  
 – [www.brugger-thomet.ch](http://www.brugger-thomet.ch)

Fabricant du fusil mitrailleur MP5, qui est l'arme la plus largement utilisée par les forces spéciales et les unités anti terroristes de part le monde. Il produit également le fusil mitrailleur MP9.

**B&T Brügger & Thomet AG, Suiza**  
 – [www.brugger-thomet.ch](http://www.brugger-thomet.ch)

Fabricante del subfusil MP5, el arma más utilizada por las fuerzas especiales y unidades antiterroristas en todo el mundo, incluso fabricante del subfusil MP9.

## Technical information / *Informations techniques* / Información técnica

Length Länge Longueur Longitud	Weight Gewicht Poids Peso	Caliber Kaliber Calibre Calibre	Magazine Magazin Capacité du chargeur Capacidad del cargador	Material Material Matière Material	Energy Leistung Énergie Energía	Velocity Geschwindigkeit Vélocité Velocidad
575/705 mm	890 g	6 mm	20/160	Plastic	0,2 Joule <sup>1</sup> 0,2 Joule <sup>2</sup>	57 ms / 187 fps <sup>1</sup> 41 ms / 134 fps <sup>2</sup>



AIR SOFT GUN  
 Décret N° 99-240 du 24 mars 1999 Réglementant la vente en France. Objet ayant l'apparence d'une arme à feu.

«DISTRIBUTION INTERDITE AUX MINEURS».  
 «ATTENTION NE JAMAIS DIRIGER LE TIR VERS UNE PERSONNE».

Le port de lunettes de protection est obligatoire. Avant tout usage, lire attentivement la notice incluse dans la boîte. Compte tenu du réalisme de ces modèles factices, il est rappelé que la loi interdit le port de tout objet susceptible de constituer une arme dangereuse pour la sécurité publique.

Suojaudu aina soujalaseilla tai maskilla.  
 Käytä vain korkealaatuisia kuulia. Takuu EI korvaa huonolaatuisten kuulien aiheuttamaa rikkoontumista. Ei alle 18-vuotiaille. Tämä ase ei ole lelu. Lue huolto – ja käyttöohjeet ennen käyttöä.

Skydda dig alltid med skyddsglas eller skyddsmask.  
 Använd endast högklassiga kulor. Garantin ersätter inte skador som uppkommit då kulor av dålig kvalitet används. Inte för personer under 18 år. Detta vapen är inte en leksak. Läs service- och bruksanvisning före användning.



• After using the Airsoft gun, remove the magazine and 'dryfire' a few rounds in a safe direction. This keeps the spring from weakening and ensures that there are no BBs left in the Airsoft gun.

*Après avoir utilisé votre réplique, enlevez le chargeur et tirez quelques coups à sec dans une direction sûre. Cela évite de garder le ressort tendu et vous assure qu'il n'y a plus de billes dans votre réplique.*

Después de usar su réplica, saque el cargador y dispare unas rondas sin BBs en el cargador en una dirección segura. Así el resorte mantiene su fuerza y asegura que no hay BBs en su réplica.

## Hop-up adjustment / Réglage du Hop-up / Ajuste del hop-up

By applying a back-spin to the BBs when firing, the trajectory of the BBs can be altered in order to obtain better flight and precision of the BBs – referred to as the Hop-up system. There are two types of Hop-up systems; the fixed and the adjustable. The adjustable Hop-up system allows for fine-tuning the trajectory of the BBs.

En appliquant un effet rétro aux billes pendant le tir, leur trajectoire peut être modifiée dans le but d'obtenir une portée meilleure et plus précise. Il y a deux types de système hop-up ; le fixe et le modifiable. Le réglage du système hop-up permet d'affiner la trajectoire des billes.

Si se aplica una rotación hacia atrás a los BBs cuando se dispara la réplica, la trayectoria de los BBs pueden ser alterados para obtener un mejor disparo y precisión de los BBs, conocido como el sistema hop-up; existe el sistema fijo y ajustable. El sistema de ajuste del hop-up permite afinar la trayectoria de BBs.

Gradually turn the adjustment dial towards "Hop" and fire a round or two to see the effect. Continue to adjust until the BBs fly straight/horizontally. Perfect hop-up is applied when the BBs fly straight.

Progressivement tournez la molette vers la position « Hop » et tirez un ou deux coups pour vérifier l'effet. Continuez le réglage jusqu'à ce que la bille vole droite et horizontale. L'ajustement optimum du Hop up est atteint quand la bille vole parfaitement droite.

Gire el dial de hop-up poco a poco hacia 'Hop', dispare una vez o dos veces para ver el efecto. Siga ajustando hasta que los BBs sigan una línea recta en el aire, eso es la posición perfecta.

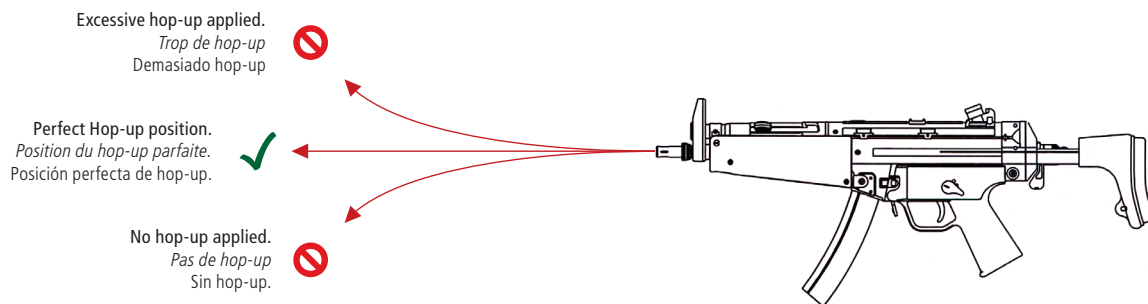
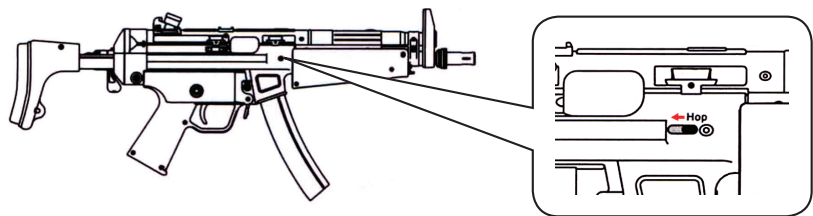

- The hop-up function can be unstable the first 200-300 rounds after applying oil. Oil should be applied for ca. every 10.000 rds. fired.

*La fonctionnalité du Hop-up peut être instable les premiers 200 – 300 coups après avoir appliqué de l'huile. L'huile doit être appliquée environ tous les 10.000 coups.*

Después haber aplicado el aceite la función del hop-up puede resultar inestable durante unas 200-300 rondas. Se debe aplicar aceite de nuevo después haber disparado unas 10.000 rondas.

- Turning the Hop-up dial excessively can cause the BBs to clog the Airsoft gun and damage the piston and gears. Reset the adjustment dial to normal and readjust the Hop-up.

*Tourner de façon excessive le réglage du Hop-up peut provoquer le blocage de votre réplique et risque d'endommager le piston et les pignons. Positionnez alors de nouveau le Hop up en position normale et réajustez le Hop-up.*

Girando el dial de hop-up excesivamente puede causar que los BBs bloqueen y estropeen el pistón y los engranajes. Restablecer el ajuste a su posición normal y volver a ajustar el hop-up.



# Cleaning the barrel / Nettoyage du canon / Limpieza de cañón

- 1 Before cleaning the barrel reset the hop-up to the 'normal' position, add a few drops of silicon oil in the chamber of the Airsoft gun (the BB entrance.) Insert a fully loaded magazine into the Airsoft gun and fire off two to three magazines.

*Avant de nettoyer le canon, remplacez le Hop-up en position normale et ajoutez quelques gouttes d'huile de silicone dans la chambre de tir (entrée de la bille). Insérez un chargeur plein dans la réplique et tirez entre deux à trois chargeurs.*

Antes de limpiar el cañón, ponga el hop-up a su posición normal, añadir unas gotas de aceite silicona en la cámara de la réplica (entrada BB). Insertar un cargador completamente cargado en la réplica y dispare dos o tres rondas.

- 2 Use the cleaning rod as shown below to clean out the barrel and remove any excess oil.

*Utilisez la tige comme montrée ci-dessous pour nettoyer le canon et enlever l'excès d'huile.*

Utilizar la vara como abajo para limpiar el cañón y quitar cualquier exceso de aceite.

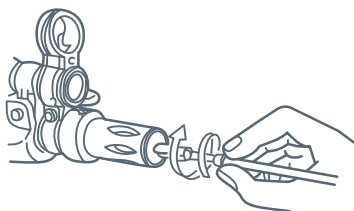
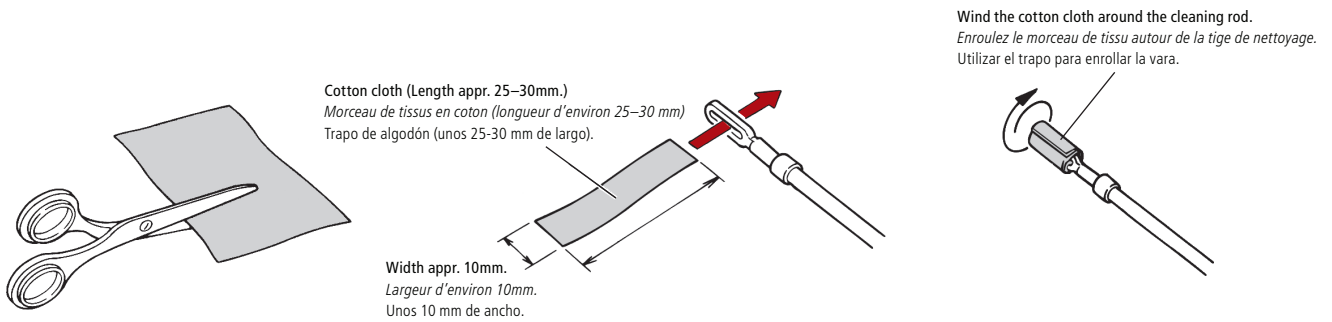
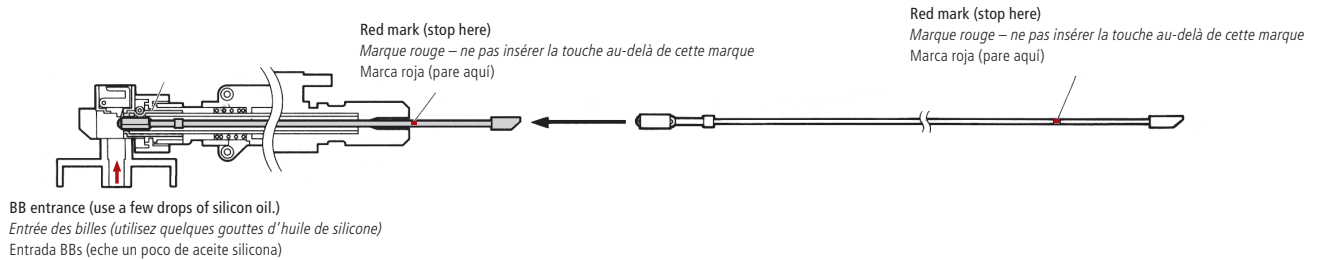

- ✓ Hold at the leading end of the rod and insert it into the barrel while turning it.  
*Tenir le bout de la tige et l'insérer dans le canon en tournant.*  
 Agarrar la parte final de la vara, métela dentro del cañón mientras girándola.

- ✗ Do not hold the rod in the far end while inserting into the barrel.  
*Ne pas tenir la tige par le bout le plus éloigné lorsque vous l'insérez dans le canon.*  
 Nunca agarrar la vara en su parte final al insertarla en el cañón.



- When maintaining the Airsoft gun or cleaning the barrel, always set the selector switch to 'safe' or disconnect the battery.

*Lorsque vous procédez à la maintenance de votre réplique ou le nettoyage du canon, placez toujours le cran de sécurité en position « on » et débranchez la batterie.*

Al mantener la réplica o al limpiar el cañón, siempre poner el seguro en la posición « safe » o desconectar la batería.

- Always return the hop-up adjustment dial to the 'normal' position before cleaning the barrel or removing clogged BBs.

*Toujours replacer le réglage du hop-up avant de nettoyer le canon ou retirer les billes coincées.*

Siempre reponer el ajuste del hop-up a su posición normal antes de limpiar el cañón o al quitar BBs bloqueados.

- When removing clogged BBs, always return the Hop-up dial to the 'normal' position, to avoid damaging the chamber packing.

*Lorsque vous enlevez des billes coincées, toujours remplacez la molette du hop-up sur la position normale, pour éviter d'endommager la chambre de tir.*

Quando se quita los BBs bloqueados, siempre reponer el dial del hop-up a su posición normal para evitar estropear la cámara.

# Troubleshooting / Dysfonctionnements / Solución de problemas

Symptom <i>Symptômes</i> Problema	Cause <i>Causes</i> Causa	Action <i>Action</i> Solución
The Airsoft gun will not fire <i>La réplique ne tire pas</i> La réplica no puede disparar	The selector is set to 'safe'. <i>La sécurité est sur 'safe'.</i> El seguro está en la posición 'safe'.	Switch the safety selector to 'fire'. <i>Positionnez sur 'fire'.</i> Poner el seguro en la posición 'fire'.
	The battery is not charged. <i>La batterie n'est pas chargée.</i> La batería está sin cargar.	Charge the battery. <i>Chargez la batterie.</i> Cambiar la batería.
	Battery connector is disconnected. <i>La fiche de la batterie n'est pas connectée.</i> El conector de la batería está desconectada.	Connect the battery connector. <i>Connectez la fiche a la batterie.</i> Conectar la batería con el conector.
	The '+' and '-' of the battery connector is reversed. <i>Le '+' et le '-' de la fiche de la batterie est.</i> Se ha confundido el '+' con el '-' de la batería.	Connect the poles correctly. (check the fuse.) <i>Connectez les pôles (vérifier fusibles.)</i> Conectar los conectores correctamente.
	The fuse is blown out. <i>Le fusible est grillé.</i> El fusible se ha roto.	Replace the fuse. <i>Remplacez le fusible.</i> Cambiar el fusible.
	Poor electrical connection. <i>Faux contact électrique.</i> Mala conexión eléctrica.	Check contacts (Contact your local dealer.) <i>Contrôlez les fiches (contacter votre revendeur.)</i> Comprobar su contacto (contactar su revendedor local).
The motor is turning but the Airsoft gun won't fire <i>Le moteur fonctionne Mais la réplique ne tire Pas de billes</i> El motor funciona pero la réplica no dispara	BBs are clogging the magazine or barrel. <i>Les billes sont coincées dans le chargeur ou le.</i> BBs bloquean el cargador o el cañón.	Remove clogged BBs from magazine or barrel. <i>Enlevez les billes du chargeur et du canon.</i> Quitar BBs bloqueados del cargador o cañón
	Faulty gearbox. <i>Gearbox défectueuse.</i> La caja de engranaje falla.	Contact your local dealer for repairs. <i>Contactez votre revendeur Pour réparation.</i> Contactar su revendedor local para reparar su réplica.
Failure of full or semi automatic firing <i>Défaillance du tir Coup par coup ou du Tir automatique</i> Al disparar el modo automático o semiautomático falla	Insufficient battery power. <i>puissance de la batterie insuffisante.</i> Sin batería suficiente.	Charge the battery. <i>Rechargez la batterie.</i> Cambiar la batería.
	Poor electrical connection. <i>Faux contact.</i> Mala conexión eléctrica.	Contact your local dealer for repairs. <i>Contactez votre revendeur Pour réparation.</i> Contactar su revendedor local para reparar su réplica.
	BB misfeed from magazine. <i>Les billes ne sortent pas du Chargeur.</i> BBs no suben del cargador.	Eject the magazine and insert it properly. <i>Sortir le chargeur et le replacer correctement.</i> Sacar el cargador y ponerlo en su posición correcta.



- If the Airsoft gun gets wet, stop operation immediately and disconnect the battery. Dry the main body of the Airsoft gun with a cloth or towel. Dry the battery and connector wires. Reconnect the battery and fire a few test shots. If the Airsoft gun fails to operate, contact your local dealer for repairs.

*Si votre réplique est en contact avec de l'eau, arrêtez immédiatement toute action et déconnectez la batterie. Séchez le corps principal de votre réplique avec un vêtement ou un chiffon. Séchez la batterie et les fiches contacts. Reconnectez la batterie et procédez à quelques tirs test. Si la réplique a des défaillances, contactez votre revendeur local pour réparation.*

Si la réplica se moja, deje de utilizarla inmediatamente y desconecte la batería. Seque el armazón principal con un trapo o una toalla. Seque los cables de la batería y el conector. Reconectar la batería y dispare unas rondas de prueba. Si la réplica no funciona, contactar con su revendedor local para repararla.



**Notes / Notes / Notas**

Lined writing area consisting of 26 horizontal lines for notes.



B&T and the logo are registered trademarks of B&T Brügger & Thomet® AG, Switzerland and are used under worldwide exclusive license for replica firearms by ActionSportGames® A/S, Denmark.  
*B&T et le logo sont des marques déposées de B&T Brügger & Thomet® AG, Suisse et sont utilisées sous licence exclusive mondiale pour la réplique d'arme factice par ActionSportGames® A/S, Danemark.*  
 B&T y su logo son marcas registradas de B&T Brügger & Thomet® AG, Suiza y se usan bajo licencia exclusiva mundial para armas de replicas por ActionSportGames® A/S, Dinamarca.

Made in China under licence by ActionSportGames® A/S, Denmark and B&T Brügger & Thomet® AG, Switzerland.  
*Fabriqu  en Chine sous licence de la soci t  ActionSportGames® A/S, Danemark et de B&T Br gger & Thomet® AG, Suisse.*  
 Fabricado en China bajo licencia de ActionSportGames® A/S, Dinamarca y B&T Br gger & Thomet® AG, Suiza.

**ActionSportGames® A/S**  
 Bjergvangen 1  
 DK-3060 Espergaerde  
 Denmark  
[www.actionsportgames.com](http://www.actionsportgames.com)



0006\_0112